

Vi håndlager vakre detaljer



UTGAVE 3

Roger Pearson

Peisfronter og gips-stukkatur.

Et naturprodukt produsert ved vår fabrikk på Bryne

Introduksjon

Roger Pearson AS tilbyr et bredt utvalg av gipsavstøpninger. Våre fagfolk har mange års erfaring som gipsmakere, og det er ikke få tonn rågips som skapes om til praktgjenstander.

Produktene som her vises, er alle håndlaget i vår fabrikk på Bryne. Gipsornamenter passer i alle typer hus, fra de enkle til de mer velutstyrte. Vi har også levert til hoteller og restauranter i hele Norden.

Alle våre produkter er laget av en spesiell holdbar, armert gips-blanding og vi bruker kun de beste råvarene.

Vi foretrekker gammeldagse håndverksmetoder som har vist sin styrke gjennom århundrer.

Enten du er håndverker eller amatør, kan våre produkter greit monteres ved hjelp av våre monteringsanvisninger, og kan tilpasses ethvert rom, uansett form eller størrelse.



Utstillingslokalet til Roger Pearson på Bryne.

Forsidefoto London Peisdesign 32. Se også side 18.



La Piazza, Stavanger.

Peisfronter

Vi lager løsninger. Send oss din romtegning.

Peisfronter fra Roger Pearson

Vi regner oss som pionerene når det gjelder engelske peisfronter og er kjent for vår kvalitet og service. Vårt firma ble etablert i 1983 og vi håndstøper produktene i dag på samme måte som i gamle dager. Våre ansatte er stukkatorer utdannet i England, men alle våre produkter produseres på Bryne på Jæren. Produktene er massive og vil heve standarden på din bolig. Peisfrontene leveres i et bredt utvalg, fra det klassiske engelske og franske, til det mer rettlinjede og enkle. Vi leverer også peisfronter utskårne i tre samt solide marmorfronter. Peisfrontene skal males før bruk (se pkt. "materiale" på baksiden av brosjyren). Generelt plasseres peisfronten på "brystet" av kassen. Kassen rommer innsatsen og ofte også pipen (se vår dokumentasjon "plassering av innsats og peisfront i forhold til plassering av pipen").

Materialet - et naturprodukt

- Gips er et naturmateriale. Ingen giftige gasser og er et "dødt" materiale som ikke vrir seg.
- Produktet er produsert i spesialarmert gips som gir en spesiell, glatt overflate med skarpe detaljer.
- Lett å reparere dersom "uhellet er ute". Litt sparkel og et lett malingsstrøk er alt som skal til.

Innsatser/ildsted

Våre peisfronter passer til de fleste innsatser fra Dovre, Jøtul, Scan, Nordpeis, PeisSelskabet og andre, med løsninger for rettvegg eller hjørner (krå). Innsatsene og ildsteder brukt i denne brosjyren er tilfeldig valgt og peisfrontene kan monteres stor sett med den innsats/ildsted du måtte ønske. Størrelsen på innsatsen bør stå i forhold til størrelsen på peisfronten.

Støpejern innsatser

Disse leveres i ulike størrelser og gir mye varme. Det kreves brannmur bak innsatsen. Kassen rundt innsats og pipe mures i lettbetong blokker, som enten kan pusses etterpå, eller dekkes av gipsplater.

Heatilator EL36i serien/Vision Line serien

En amerikansk importert innsats som enten kalles EL36i Heatilator (fra Roger Pearson) eller Vision Line (fra PeisSelskabet). Denne type innsats gir det vi kaller kosevarme. Innsatsen er fullisolert slik at det ikke er behov for brannmur bak innsatsen, og kassen rundt innsats og pipe kan bygges i brennbart materiale som trestendere og gipsplater/sponplater. Innsatsen leveres med forskjellige type dører; standard dør eller Superior/De Lux, svart, børstet stål eller messing. Kan også leveres uten dører. Enkelt og lett å bygge.

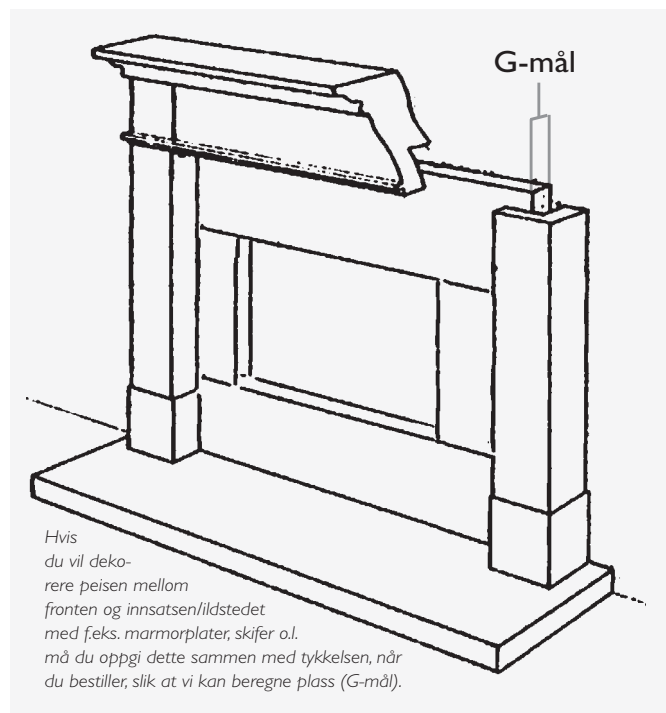

Murt grue

Tradisjonell murt grue kan også brukes som varmekilde til våre peisfronter. Gassenhet kan plasseres i murte gruer.

Gassenhet

Kan monteres inn i en eksisterende innsats eller grue. Gass er for fullt "på vei inn", og fyr på peisen kan f.eks. aktiveres ved å trykke på en knapp på veggen eller med fjernkontroll. Se side 26-29.

Gass innsats

Våre peisfronter kan tilpasses de fleste gassinnsatser på markedet.

Elektrisk innsats

For de som ikke har pipe kan elektrisk innsats være en mulighet for å skaffe et miljø med varme. Elektrisk innsats som vist på sidene 32-35 gir opptil 2 kw eller kan brukes med bare flammebilder.

Dekor rundt innsats

Rundt innsatsen kan en bruke murpuss, marmor, fliser, skifer, limtegl etc., alt etter ønske.

I brosjyren har vi forsøkt å vise forskjellige kombinasjoner. Marmor, f.eks. Estremos, kan leveres i 2 forskjellige kvaliteter og prisklasser. Lys Estremos har endel årer, Luxus Lys Estremos er temmelig fri for årer og mønster (se prisliste).

Marmor er priset med marmor rundt innsats og på gulv, men i noen tilfeller kan en topphulleplate på peisfronten leveres i marmor.

Classic



Classic
med buet list. Peisdesign 2

A=1605 B=1190 C=930 D=920 E=220 F=1520

Peisfronten (her malt hvit) er vist med innsats fra EL36i serien med Superior/De Lux messing dør. Luxus Lys Estremos marmor rundt innsats, på topphylle og på gulv.

Classic

Med buet list
Peisdesign 2

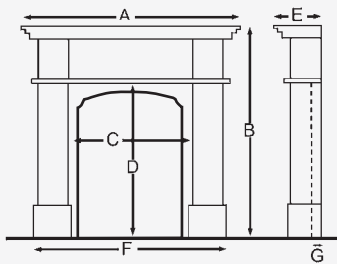

A=1605 B=1190 C=930
D=920 E=220 F=1520



Peisfront (her malt hvit) er vist med innsats fra EL36i serien med standard messing dør. Murstein teglflis rundt innsats og på gulv.

Classic

Med rett list
Peisdesign 8

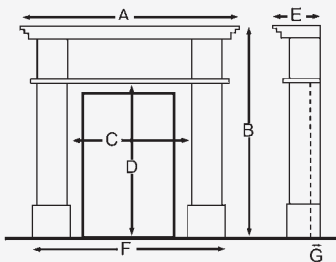

A=1605 B=1190 C=930
D=880 E=220 F=1520



Peisfront (her malt hvit) er vist med innsats fra EL36i serien med Superior/De Lux messing dør. Luxus Lys Estremos marmor rundt innsats, på topphyll og på gulv.

Classic



Classic
med buet list. Peisdesign 2

A=1605 B=1190 C=930 D=920 E=220 F=1520

Peisfronten (her malt hvit) er vist med innsats Dovre 2200CB. Malt murpuss rundt innsatsen. Mustang skifer golvplate, innsatsplate og på topphylle.

NB! Andre innsatser kan brukes.

Classic

Med buet list
Peisdesign 2

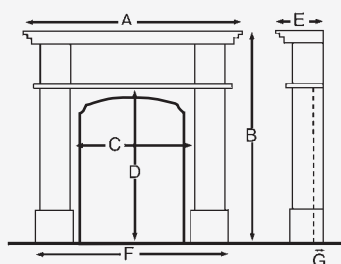

A=1605 B=1190 C=930
D=920 E=220 F=1520



Peisfront (her malt hvit) er vist med innsats Jøtul Harmony Maxi. Dovre 2200 CB kan også anbefales. Luxus Lys Estremos marmor rundt innsats, på topphylle og på gulv.

Classic

Med buet list
Peisdesign 2

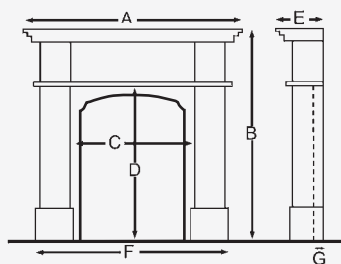

A=1605 B=1190 C=930
D=920 E=220 F=1520



Peisfront (her malt hvit) er vist med innsats fra EL36i serien med Superior/De Lux messing dør. Svart polari rundt innsats, på topphylle og på gulv.

Lyon



Lyon
Peisdesign 6

A=1450 B=1150 C=1050 D=950 E=185 F=1470

Peisfront (her malt hvit) er vist med innsats fra EL36i serien med Superior/De Lux messing dør. Luxus Lys Estremos marmor rundt innsats, på topphylle og på gulv.

Lyon



Lyon
Peisdesign 6

A=1450 B=1150 C=1050 D=950 E=185 F=1470

Peisfront (her malt hvit) er vist med innsats
Dovre 2200CB Panorama.
Sivec marmor rundt innsats og på gulv.

Classic petite



Classic petite

Peisdesign 12

Peisfront (her malt hvit) er vist med innsats fra EL36i serien med standard messing dør. Luxus Lys Estremos marmor rundt innsats, på topphyll og på gulv.

A=1490 **B**=1100 **C**=1060 **D**=936 **E**=160 **F**=1400

Nyhet: Classic Petite kan også leveres med ekstra høye bein, opptil max. høyde 1500 mm (D-mål) mot et tillegg i pris. Bredde (A-mål) kan også reduseres mot et tillegg i pris.

Classic petite

Vinkelmodell
Peisdesign 30

Målene vil variere ved bruk av ulike innsatser. Ta kontakt med Roger Pearson

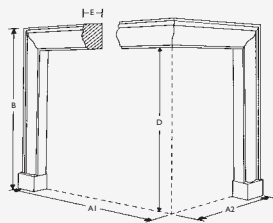

A1=min 1175 - max 1180

A2=min 740 - max 815

B=1090 **D**=936 **E**=160



Peisfront (her malt hvit) er vist med Vinkelinnsats med standard messing dør.
Lys Estremos marmor rundt innsats og på gulv.

Classic petite

Peisdesign 12

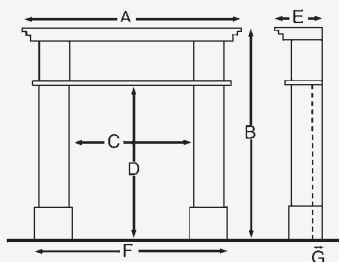

A=1490 **B**=1100 **C**=1060

D=936 **E**=160 **F**=1400



Peisfront (her malt med malingsteknikk Kina-rød skifer) er vist med innsats Dovre 2300CB.
Dekor murstein rundt innsats, Mustang skifer innsatsplate og gulvplate.

Lyon petite

Vinkelmodell
Peisdesign 3

Målene vil variere ved bruk av ulike innsatser. Ta kontakt med Roger Pearson

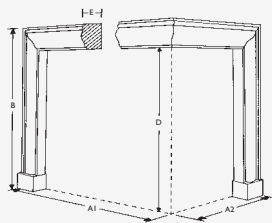

A1=min 1110 - max 1115

A2=min 675 - max 750

B=995 **D**=920 **E**=125



Peisfront (her malt hvit) er vist med Vinkelinnsats med standard ståldør. Ruivina marmor rundt innsats på topphylle og på gulv.

Lyon petite

Peisdesign 18

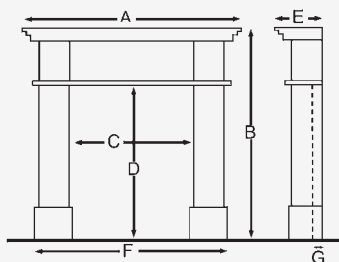

A=1260 **B**=995 **C**=960

D=840 **E**=125 **F**=1275



Peisfront (her malt hvit) er vist med innsats Dovre 2020 CB. Malt murpuss rundt innsatsen. Mustang skifer golvplate.

Wave



Wave
Peisdesign 22

A=1490 **B**=1110 **C**=1030 **D**= max.930 min.850
E=220 **F**=1400

Peisfront (her malt hvit) er vist med innsats Heatilator A36R høy Superior/De Lux ståldør. Sivec marmor rundt innsats og på gulv.

Innsats A36R er høyere enn Heatilator EL36i. Glassdørene måler 915 mm i bredde og 600 mm i høyde.

Claire



Claire

Peisdesign 20

Peisfront (her malt hvit) er vist med innsats fra EL36i serien med Superior/De Lux messing dør og gassenhet. Svart Polari marmor rundt innsats og på gulv.

A=1640 B=1200 C=1030 D= 930 E=250 F=1510

Taklist TL3 (uten knekter)

Vår taklist TL3 er vist i taket.

Roma (liten)



Roma liten

Peisdesign 19

Peisfront (her malt hvit) er vist med innsats Dovre 2200 CB. Luxus Lys Estremos marmor rundt innsats og på gulv. Anbefalte støpejern innsatser til Roma er Dovre 2100 CB, Dovre 2200 CB, Dovre 2300 CB, Jøtul 80 Harmony Maxi eller andre større innsatser.

A=1600 B=1260 C=910 D= 910 E=265 F=1410

Roma (stor)



Roma stor
Peisdesign 19

A=1707 B=1260 C=1000 D= 910 E=265 F=1517

Peisfront (her malt hvit) er vist med innsats Heatilator A36R og Superior/De Lux ståldør. Hvit polari marmor rundt innsats og på gulv.

Innsats A36R er høyere enn Heatilator EL36i. Glassdørene måler 915 mm i bredde og 600 mm i høyde.

Regent



Regent

Peisdesign 4

A=1600 B=1260 C=910 D= 910 E=265 F=1410

Peisfront (her malt hvit) er vist med innsats Dovre 2300CB. Luxus Lys Estremos marmor rundt innsats og på gulv. Alle andre større innsatser kan også brukes.

London

Peisdesign 32

London kan også leveres med D-mål = 1000mm

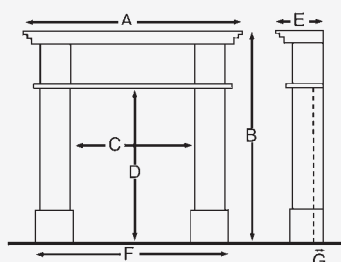

A=1680 B=1180 C=1030
D=900 E=225 F=1510



Peisfront (her malt hvid) er vist med innsats fra EL36i serien med Superior/De Lux ståldør. Ruivina marmor rundt innsats og på golv.

London

Peisdesign 32

London kan også leveres med D-mål = 1000mm

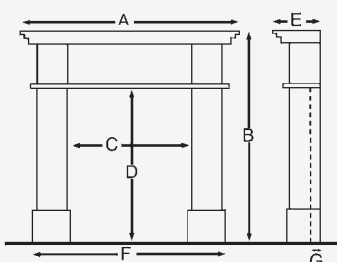

A=1680 B=1180 C=1030
D=900 E=225 F=1510



Peisfront (her malt hvid) er vist med Dovre 2100 CB. Skifer golvplate, innsatsplate og på topphylle. Anbefalte støpejern innsatser til London er Dovre 2100 CB, Dovre 2200 CB, Dovre 2300 CB eller andre større støpejerninnsatser.

Tre Trinn



Tre Trinn
Peisdesign 33

A=1485 B=1130 C=1035 D= 900 E=140 F=1485

Peisfront (her malt hvit) er vist med Dovre 2100 CB. Mustang skifer rundt innsats og på gulv. Andre innsatser kan også brukes.

Roxborough



Roxborough

Peisdesign 9

A=1550 B=1265 C=985 D= 955 E=185 F=1445

Peisfront (her malt hvit) er vist med innsats fra EL36i serien med Superior/De Lux messingdør. Luxus Lys Estremos marmor rundt innsats og på gulv.

Lite foto viser Roxborough (her malt hvit) vist med innsats Dovre 2200 CB. Luxus Lys Estremos marmor rundt innsat, på topphylle og på gulv.



Versailles



Versailles

Peisdesign 7

Peisfront (her malt med malingsteknikk Lett Stein) er vist med innsats fra EL36i serien med Superior/De Lux messingdør. Classic Beige marmor rundt innsats og på gulv.

A=1470 B=1120 C=980 D=840 E=230 F=1400

Alle peisfronter i armert gips er levert umalte hvite. Her er Versailles etterbehandlet med en spesiell malingsfinish kalt "Lett stein". "Grov stein" finish kan også leveres, begge med tillegg i pris.

Blenheim

Peisdesign 5

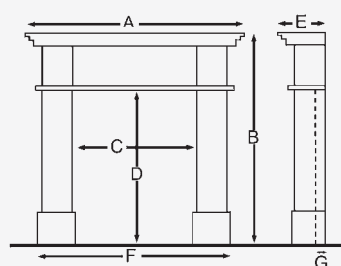

A=1435 B=1170 C=850

D=850 E=215 F=1280



Peisfront (her malt i varm hvit) er vist med Dovre 2000 CB. Luxus Lys Estremos marmor rundt innsats og på gulv. Anbefalte støpejern innsatser er Dovre 2000 CB, Dovre 2100 CB og Jøtul 1300 Pan.

Blenheim

Glatt modell
Peisdesign 5

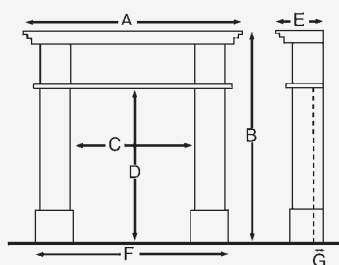

A=1435 B=1170 C=850

D=850 E=215 F=1280



Peisfront (her malt hvit) er vist med elektrisk innsats Limoges. (Mer info s. 32).
Svart Polari marmor rundt innsats og på gulv.

Tudor

Peisdesign 14

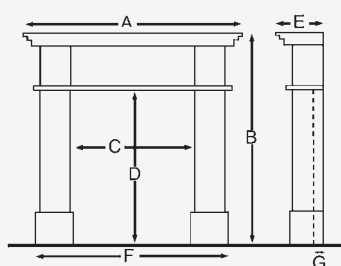

A=1490 B=1060 C=1030
D=900 E=160 F=1390



Peisfront (her malt hvit) er vist med Dovres original innsats 2100.
Denne er nå erstattet med ny modell 2100CB. (Se side 20 og 21). Skifer på gulv.

Elysee

Peisdesign 1

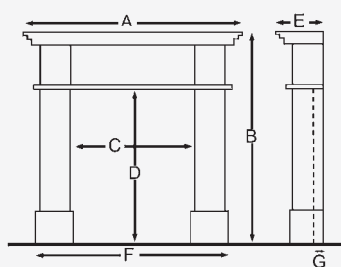

A=1260 B=1080 C=840
D=840 E=190 F=1190



Peisfront (her malt hvit) er vist med Jøtul 1300 (utgått). Lys Estremos marmor rundt innsats
og på gulv. Anbefalte støpejern innsatser er Dovre 2000 CB, Dovre 2020 CB, Dovre 2100 CB
og Jøtul 1300 Pan.

Louis



Louis

Peisdesign II

A=1500 **B**=1060 **C**=1030 **D**= max.890, min.830
E=280 **F**=1415

Peisfront (her malt hvit) er vist med innsats fra EL36i serien med Superior/De Lux messingdør. Sivec marmor rundt innsats og på gulv.

Marmor peisfronter

Vår avdeling i England håndlager marmor peisfronter etter standard mål, men kan også skreddersys.

Våre kunder er privatkunder, ambassader, cruisebåter og t.o.m. slottet.

Ta kontakt med oss for ytterligere informasjon og brosjyrer vedr. marmor peisfronter.



Leonardo
Peisdesign 15

A=1700 B=1130 C=1050 D= 915 E=200 F=1575

Peisfronten er håndlaget i Luxus Estremos marmor, vist med innsats fra EL36i serien med Superior/De Lux stål dør. Luxus Lys Estremos marmor rundt innsats og på gulv.

Fyring med gass

Gassenhet

En gassenhet kan monteres inn i en eksisterende innsats eller i en murt grue; eks. Davos eller 36ETG. De er ideelle å plassere i innsatser i EL36i serien (Heatilator og Vision Line). Fyr på peisen kan aktiveres manuelt eller med elektrisk styring (fjernkontroll). Fra gassflasken (evt. tank for større prosjekt) ledes et kobberrør inn i innsatsen. Kobberrøret skjules ved f. eks. å bygge dette inn i kassen/veggen. Vanlig pipe eller stålpipes nyttes til gassenhet. Andre ovner/peiser i samme hus må ha eget pipeløp.

Gassinnsats (innsats og gassenhet – alt i ett) uten behov for pipe.

Det er i dag flere gassinnsatser på markedet med lukket system. Innsatsene har glassdører som ikke kan åpnes. Her brukes en balansert pipe som ledes ut i yttervegg.



Oakland

Peisdesign 28

A=1480 B=1175 C=1050 D= 900 E=165 F=1400

Peisfront i tre beiset og tilpasset farge på kundens parkett. Vist med innsats i EL36i serien med Superior/De Lux messingdør og gassenhet. Classic Beige marmor rundt innsats og på gult.

Eik Eksklusiv

Peisdesign 36

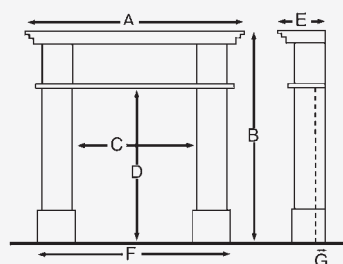

A=1480 B=1195 C=1060
D=950 E=155 F=1400



Peisfront i antikkbehandlet eik, vist med gassinnsats lukket system. Skifer rundt innsats og på gulv.
(Peisfronten kan også brukes til innsatser i EL36i serien og til elektrisk innsats Limoges).

Oakland

Peisdesign 28

Peisfront i tre, beiset i en gylden tone.

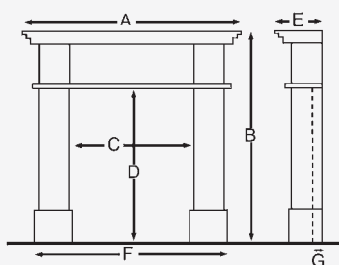

A=1480 B=1175 C=1050
D=900 E=165 F=1400



Peisfront i tre, beiset i en gylden tone, vist med Heatilator A36R, med standard ståldør og gassenhet. Skifer rundt innsats og på gulv.

Rustika



Rustika

Peisdesign 35

Rustika omramming (her malt hvit med Grov Stein finish). Dovre 1000 DV Diamond gass innsats. Pusset mur på gulv og rundt innsats,

A=1040 B=1365 C=700 D= 825 E=150



Bølgemotiv



Klossmotiv



Diamondmotiv

Tre Trinn Petite

Peisdesign 34

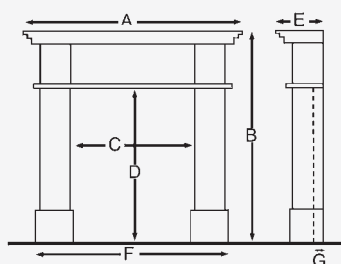

A=1190 B=1230 C=740
D=1000 E=140 F=1190



Peisfront Tre Trinn (her malt hvit). Dovre Diamond gass innsats.
Lexus Lys Etremos marmor rundt innsats og på gulv.

Tre Trinn Petite

Peisdesign 34

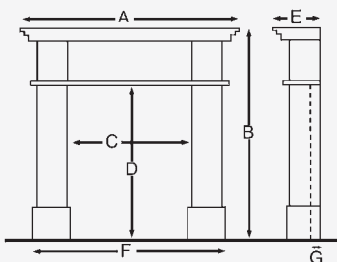

A=1190 B=1230 C=740
D=1000 E=140 F=1190



Peisfront Tre Trinn (her malt hvit). Dovre Diamond gass innsats.
Hvitmalt murpuss rundt innsats og på gulv.

Abbey



Abbey
Peisdesign 24

A=1620 B=1200 C=1030 D= 934 E=235 F=1485

Peisfront (her vist med malingsteknikk Grov Stein, egg hvit). Anbefalte støpejern innsatser til Abbey er Dovre 2200 CB, Dovre 2300 eller Jøtul 80 Harmony Maxi.

Marmor, dekorstein, skifer og tegl

Marmor

Marmor er et naturmateriale og vil derfor variere i mønster og farge. Lys Estremos har en del årer, gjerne med en varm, lys bunnfarge og årer i grått og svake rødtone. Luxus Estremos er relativt fri for sterke årer. Ruivina har en mørk grå bakgrunn med hvite årer. Mengde årer varierer. Nero Marquina har en sort bakgrunn med få hvite årer. Classic Beige er en varm, beige marmor med små nyanserte årer, nesten ensfarget beige. Sivec er en hvit marmor med en antydning av lyse grå årer.

Dekorstein "Man made" marmor

Denne dekorsteinen er ensfarget hvit eller sort. Det er marmorstøv som støpes i plater og poleres som vanlig marmor. Leveres kun som dekor rundt innsatser i EL36i serien eller til dekor rundt elektriske innsatser (inkl. gulvplate).

Skifer

Mustang eller Ardesia skifer er en mørk grå skifer med en jevn overflate. Skiferen kan impregneres og bli mørkere, nærmest koksgrå, om ønskelig.

Granitt

Granitt er en helt sort stein og dyrere enn marmor. Høypolert, men uten årer (ikke vist nedenfor).

Tegflis

Som dekor rundt innsats og på gulv (eller gulvplaten kan være skifer) kan en lime på teglflis, som er murstein kappet til ca. 25mm tykk limtegl. Hel tegl (murstein) kan også mures rundt ildstedet, i flukt med veggen.



Hvit Polari



Luxus Estremos marmor

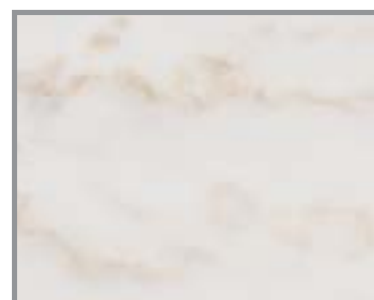

Lys Estremos marmor



Ruivina marmor



Nero Marquina marmor utgått



Classic Beige marmor



Sivec marmor



Mustang skifer



Svart Polari

Elektriske innsatser

Løsninger for hus eller leilighet uten pipe, der eieren ønsker seg peis.

Limoges elektrisk innsats, effekt 2 Kw varmestyrke. Kan reguleres med styrke 1 eller 2 Kw, eller innsatsen kan vise bare glødende ved/kull flammeeffekt – uten bruk av varme. Varmefeltet indikerer at det er ved som brenner, og virkningen er ganske fascinerende, da dette er en "kunstig flamme" (gløding).

Limoges kan leveres i sort, stål eller bronse overflate med "flat" glassfront.

Flere av våre peisfronter passer eller kan tilpasses elektrisk innsats. Innsatsene kan enten monteres i flukt med vegg dersom veggene er dyp nok, eller bygges inne i en kasse med dybde på 200 mm. Vi har forskjellige skisseløsninger og måleskjema vedr. plassering.

Det finnes også en modell i vår brosjyre, **Kelso** (med Limoges el. innsats), som settes rett opp mot vegg, kun med stikkontakt i nærheten. Den elektriske innsatsen er bygget inne i en ferdig malt omramming. Kelso leveres som et ferdig møbel (side 33), ingen montering nødvendig. Se også **Manhattan** og **Vienna** (med Narvik Nova el. innsats) side 34 og 35.



Classic Petite

Peisfronten er her vist med elektrisk innsats Limoges. Mustang skifer rundt innsats, på tophylle og på gulv.

A=1300 B=1100 C=870 D= 930 E=160 F=1210

Classic Petite

Peisdesign 12

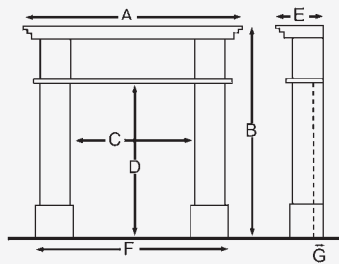

A=1300 B=1100 C=870

D=930 E=160 F=1210



Peisfront Classic Petite (her malt hvit) og vist med lav kasse (til innsatsen), Limoges elektrisk innsats. Lys Estremos marmor rundt innsats, på topphylle og på gulv.

Kelso

Peisdesign 38

El. innsats

Kelso er en ferdig produsert peisfront bygget i MDF-miljøplater og ferdig malt med elektrisk innebygget innsats. Selges som en hel enhet og plasseres rett på vegg, kun med stikkontakt i nærheten. Kelso er her vist med Limoges innsats i bronse. Innsatsen kan også leveres i svart eller stål.

A=1295 B=1111 E=259

Gulvplatemål=1300x400



Marmor peisfronter med Narvik Nova elektrisk innsats

- Flyttbar marmor peis med elektrisk innsats
- Kun behov for et elektrisk punkt i nærheten
- Veier ca. 40 kg
- Flott naturtro flammebilde som justeres via fjernkontroll

Denne flotte peisen leveres som et ferdig møbel uten montering. Peisfronten er laget av 5mm tykke marmorplater som er limt på en ramme av tre og til slutt polert i flere omganger. Innsatsen heter Narvik Nova, med Optiflame (patentert flammebilde) fra Dimplex. Flammebildet og styrken på varmen styres via fjernkontroll (750W eller 1,5kW). Selve peisfronten veier ca. 40 kg og dermed lett å flytte, kun med et elektrisk punkt i nærheten. Peisfrontene leveres i kremhvitt eller sort marmor. Manhattan i klassisk stil kan også leveres med slipt speil/marmor, plassert på peishylla. Vienna i moderne stil kan ikke leveres med speil.



Manhattan
Peisdesign 40

A=1310 B=1070 E=400
Gulvplatemål = 1430X450

Vienna

Peisdesign 41

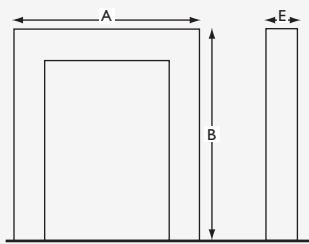

A=1240 B=1100 E=360



*Vienna marmor peisfront levert med Narvik Nova el. innsats.
Vienna kan også leveres i sort marmor.*

Manhattan

Peisdesign 40

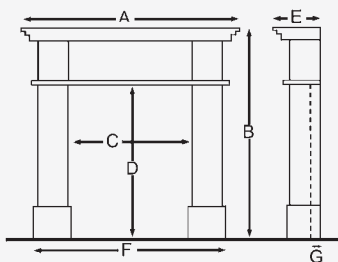

A=1310 B=1070 E=400
Gulvplatemål=1430x450



Manhattan marmor peisfront levert med Narvik Nova el. innsats. Her vist med speil i marmor ramme. Manhattan kan også leveres i kremhvitt marmor og uten speil.

Peisprogram

På disse to sidene har vi vist peisfronter som vi fremdeles har i vårt peisprogram. Noen foto er vist med innsatser som kan være utgått, men poenget er å vise hele sortimentet. Noen av disse peisfrontene er ikke presentert foran i brosjyren.

Vi har også vist gasskorporer som kan nyttes som åpen løsning. Gasskorgen kan plasseres i en murt grue eller i andre innsatser med dører som kan åpnes, som f. eks. innsatser i EL36i serien.

Peisdesign 15



A=1700 B=1130 C=1050 D=915 E=200 F=1575

Peisdesign 14



A=1490 B=1060 C=1030 D=900 E=160 F=1390

Peisdesign 31



A=1260 B=1080 C=840 D=840 E=190 F=1190

Peisdesign 9



A=1550 B=1265 C=985 D=955 E=185 F=1445

Peisdesign 21



A=1240 B=1070 C=820 D=860 E=230 F=1200

Peisdesign 13



A=1470 B=1130 C=985 D=900 E=210 F=1365

Peisdesign 7



A=1470 B=1120 C=980 D=840 E=230 F=1400

Peisdesign 16



A=1520 B=1130 C=1050 D=915 E=160 F=1380

Peisdesign 22



A=1490 B=1110 C=1030 D=930 E=220 F=1400

Peisdesign 35



A=1040 B=1365 C=700 D=825 E=150 F=1040

Peisdesign 34



A=1190 B=1230 C=740 D=1000 E=140 F=1190

Peisdesign 39



A=1305 B=1111 E=265 F=1190

Peisdesign 29



A=1140 B=1205 C=700 D=825 E=200 F=1040

Peisdesign 10



A=1510 B=1270 C=930 D=930 E=230 F=1345

Classic Petite



Peisdesign 12
Kan produseress til spesialmål.

Peisdesign 23



A=1532 B=1197 C=922 D=932 E=250 F=1402

Gasskorg stål



Gasskorg Davos



Gassbål 36 etg

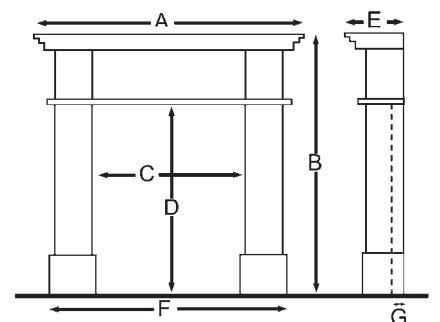

Peissett med støtter



2001
B=500mm H=330 D=350

Vedkorg

1162 Peissett (4 deler) Bredde = 710mm

1163 Støtter Høyde = 220mm (par)



1129
H = 490mm



1116
H = 410mm



1194
H = 650mm



2110
H = 540mm



1059 krom
H = 640 mm

Gulvrammer

Gulvrammer er tilleggsutstyr som kan brukes rundt gulvplaten for de som ønsker dette. Innvendig bredde (justerbar) min. 1370 mm - max. 1675 mm. Fast dybde på 380 mm. (Spesialmål kan bestilles mot tillegg i pris). Alle modeller leveres i messing. Noen modeller leveres i sort eller stål.



Nr. 1410



Nr. 1466



Nr. 1428



Nr. 1440



Nr. 1480

Gips stukkatur





Taklister

Alt listverk og stukkatur produseres som i gamle dager, og er et ekte håndverk. Monteres med spiker, lim og fugemasse og males til slutt. Våre gipslister er, som de eneste på markedet, armert med strie og tre. Dette gjør at listene er lette å feste til både vegger og tak.

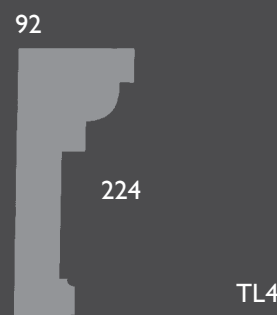
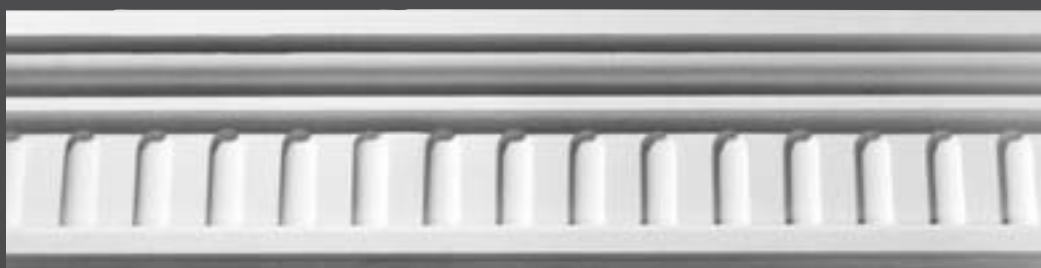
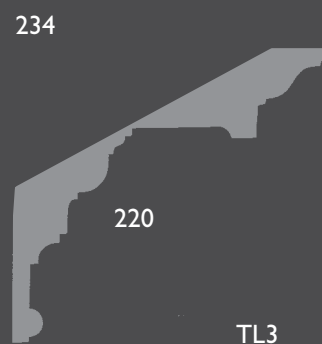
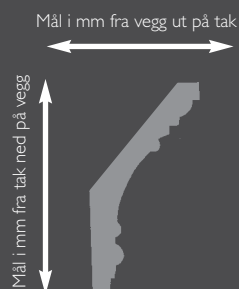

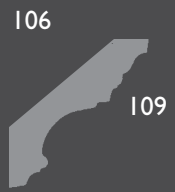

TL5

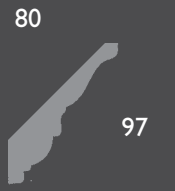

TL6

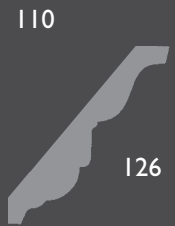

TL7

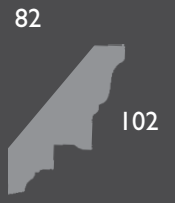

TL8

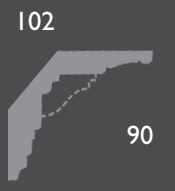

TL9

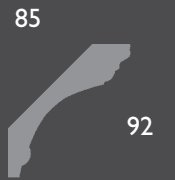

TL10

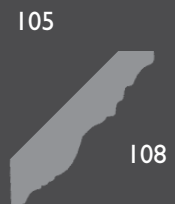

TL11

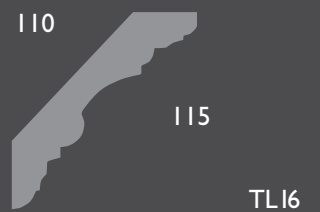
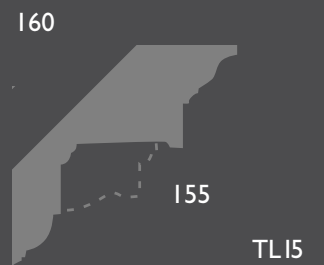
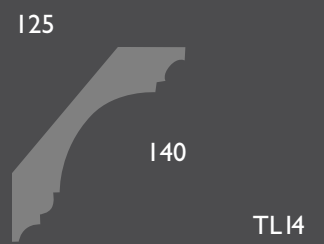
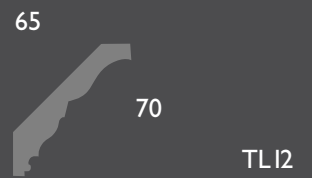

Mål i mm fra vegg ut på tak

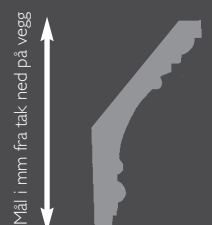

Takrosetter

Har du sett de vakre takrosettene som finnes i mange gamle hus? Disse kan være like fine i nyere hus, og til interiør i både gammel og moderne stil. Vi lager dem i mange størrelser og design. De er lette å montere og rammer på en fin måte inn taklyset.



TR8 Ø500mm



TR19 Ø460 mm



TR9 Ø470 mm



TR21 Ø455 mm



TR2 Ø665 mm

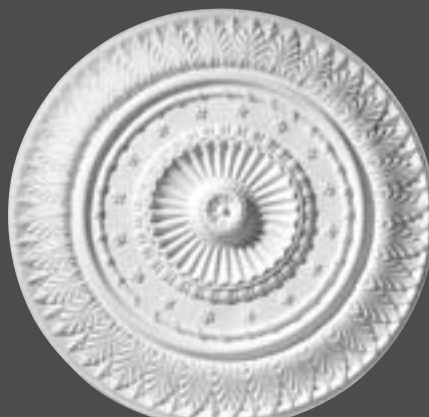

TR14 Ø660 mm



TR1 Ø710 mm



TR6 445 x 650 mm

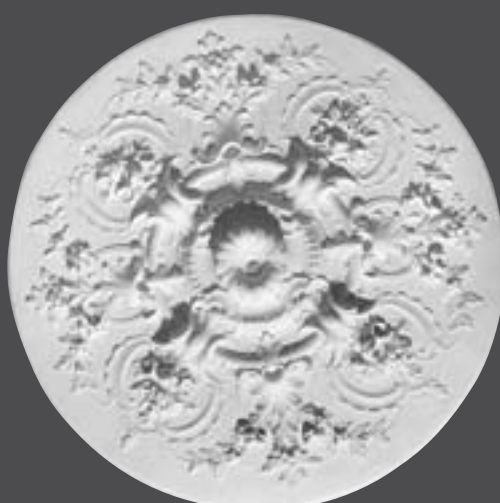

TR23 Ø1130 mm



TR24 Ø520 og 780 mm



TRII Ø635 og Ø1300 mm



TR3 Ø610 mm



TR4 Ø610 mm



TR7 Ø530 mm



TR5 Ø520 mm



TR22 Ø620 mm



TR17 Ø455 mm



TR18 Ø540 mm



TRI6 Ø400 mm



TR20 Ø220 mm



TRI0 Ø410 mm



TR13 Ø300 mm



TR12 Ø975 mm







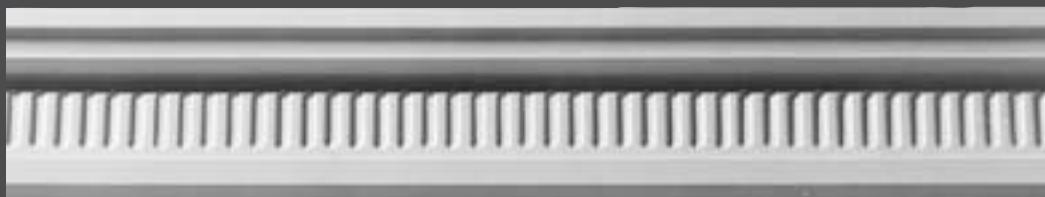
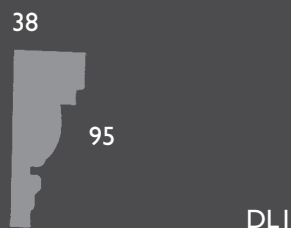

TR15 Ø740 mm

Dekor og brystningslister

Et eksklusivt utvalg av dekor og brystningslister som passer til mange stilarter. Flere av modellene har avsluttende hjørner som gjør dem lette å montere. Ideelt for feltinndeling i både tak og på vegger, og for innramming av nisjer og bilder etc.

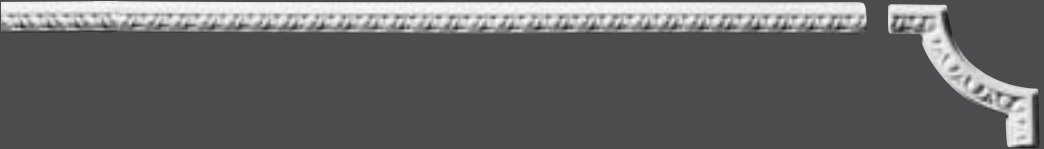
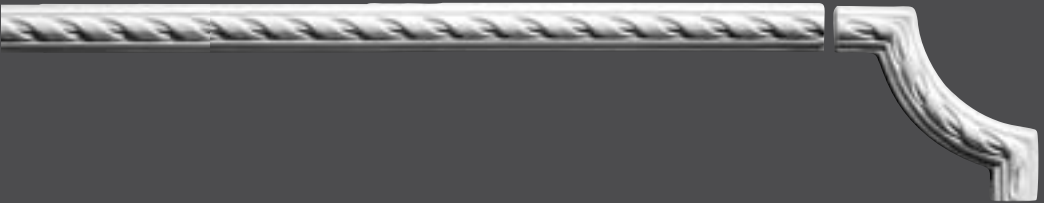
Leveres i standard lengder på ca. 1,5 meter.

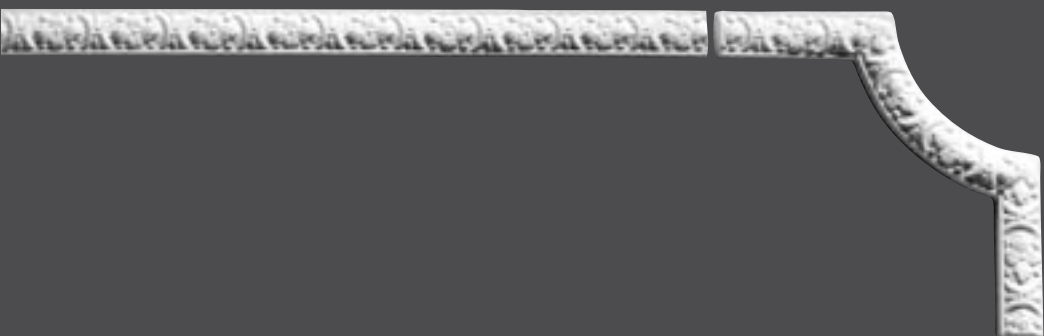

	21 60	DL7
	12 29	DL8
	16 40	DL9
	15 39	DL10
	15 30	DL11
	20 25	DL12
	20 50	DL13

Mål i mm fra vegg og ut

Mål i mm fra topp av list og ned



24

50

DL14

12

29



DL15

15

39

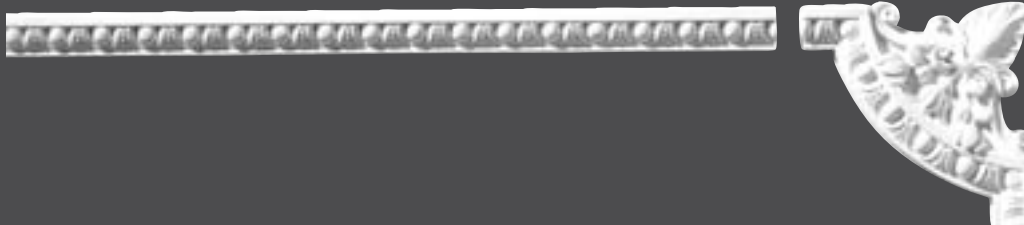

DL16

15

33

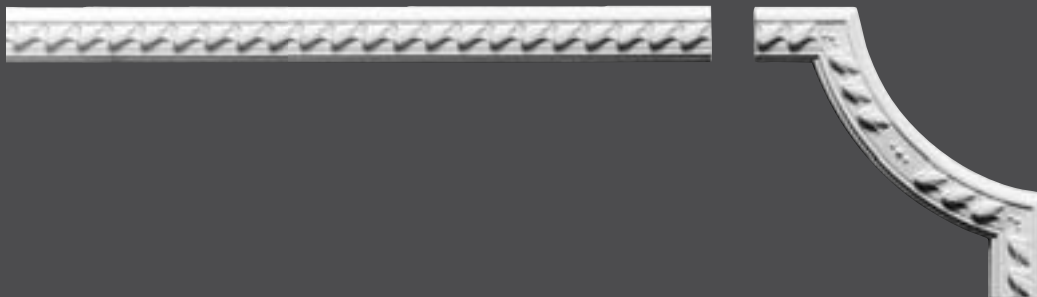

DL17

19

50



DL18

21

45



DL19

Veggplaketter



LP 1



LP 2



LP 3



LP 4

Liten plakettserie 380 x 275mm



SP 5



SP 6

700x500 mm

En rimelig og enkel måte å pynte rommet ditt på. Limes med fliselim direkte på veggen eller kan henges som et vanlig bilde.



Blomsterplaketter
H= 800 B= 230 D=10



395 x 195mm



SP 1



SP 2



SP 3



LP 5



LP 6

H= 160 B=130 D=15mm



Regent mann/dame



SP 4

Stor plakettserie 600 x 460mm

Nisjer

Derby



A=740 B=1120 C=200 D=780 E=320mm

Stilrene og klassiske nisjer kan plasseres i enhver vegg. Alle modeller untatt Verona og Coalport, har en ugjennomsiktig glasshulle, hvor du kan montere underlys. Modell Verona monteres utenpå veggen. Modell Minton kan også leveres som hjørneløsning uten å skjære hull i veggen.

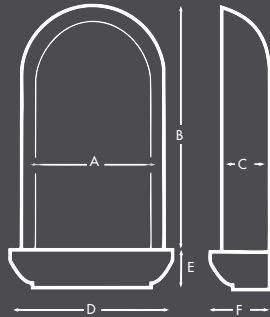

Coalport



A=390 B=580 C=165 D=450 E=6.20mm

Verona



A=340 B=450 C=50 D=365 E=120mm

Royal



A=460 B=690 C=90 D=510 E=140mm

Minton



A=625 B=870 C=165 D=675 E=105mm

Dør-ornamenter

DO 100



320mm

860mm

145mm

DO 101 (Dybde 100 mm)

1260mm

140mm

SØ 100

SØK 100K

SØ 100M

SØ 100

DA 500

DA 501

H=140 B=140 D=50mm

210mm

150mm

SØ 200K

2000mm

SØ 200

135mm

Bildene viser dør omramninger som kan tilpasses alle størrelser. Vi har også andre løsninger, ta kontakt med oss.

520mm

SØ 200B

190mm

145mm

180mm

Dekorelementer

Et omfattende utvalg av dekorative støtter til mange formål, i mange størrelser og design, for å gi en profesjonell avslutning på bueganger, takbjelker og vegger.

KO 108



H=250 B=190 D=105mm

DH 103



H=145 B=160 D=95mm

KO 105



H=165 B=105 D=85mm

KO 104



H=265 B=180 D=135mm

DH 102



H=290 B=450 D=160mm

KO 110



H=320 B=190 D=125mm

DH 100



H=300 B=250 D=185mm

KO 102



H=490 B=325 D=125mm

DH 101



H=320 B=320 D=155mm

KO 106



H=170 B=130 D=65mm

KO 109



H=340 B=130 D=100mm

KO 107



H=235 B=205 D=90mm

KO 111



H=280 B=160 D=90mm

KO 100



H=800 B=200 D=180mm

KO 101



H=560 B=190 D=150mm

KO 103



H=275 B=150 D=55mm

DS 200



H=220 B=330 D=110mm

Et omfattende utvalg av dekorative knekter til mange formål, i mange størrelser og design, for å gi en profesjonell avslutning på bueganger, takbjelker og vegger.

DS 201



H=250 B=280 D=130mm

DA 506



H=160 B=130 D=30mm

Diverse dekor



Belistning

Da 502



Ø= 60mm

Da 504



Ø= 60mm

Da 503



Ø= 55mm

Da 505



37x 37mm

Hjørnepynt 505 kan også brukes til DL 17

Dersom du har en eksisterende buegang, vindu, døråpning etc. og ønsker å dekorere denne med en profilert list kan vi lage bueformede lister etter mål. (mal må sendes)



Relieff

H=540 B=1050 mm

Re 100



Pidestall

H=865 B=260 D=260mm

Gruekorgger

Gruekorgger kan plasseres i ildstedet - som dekor og til å legge vedkubber i.

1858 korg B = 460mm D = 310mm

1859 korg B = 610mm D = 350mm

0927 korg B = 760mm D = 390mm

0926 korg B = 910mm D = 430mm



1856

B = 430mm H = 140mm D = 270mm



0915

B = 450mm H = 190mm D = 280mm



1857

B = 540mm H = 190mm D = 280mm



NB! Askeskuff og askeskuffdeksel bestilles separat. (Se prisliste)



1858 korg B = 460mm (3 sider)

1859 korg B = 610mm (3 sider)

1844 H = 530mm polert (par)

Gruekorg 1859 med støtter 1844



0860 korg B = 460mm D = 310mm

0861 korg B = 610mm D = 350mm

Søylor



Vi leverer søylor til både innen- og utendørs bruk i glass-fiber. Fås i mange forskjellige størrelser og design. Ta kontakt med oss for brosjyremateriell.

Takkuppel



Ønsker du noe helt spesielt? Hva med en kuppel over spisebord, sittegruppe el.l. Disse finnes i standard størrelser. Modellen vist her har en diameter på 95 cm og en dybde på 19 cm. Kuppel kan også erstattes med stor takrosett.

Bueganger



Gjør noe ekstra med overganger fra rom til rom eller innen det samme rommet med Roger Pearson bueganger. Stilen er tidløs, slik at den skal passe med forskjellige innredninger.

Buene kan tilpasses åpninger opp til 4 meter i bredden og en veggtykkelse fra 10 til 40 cm. Standard buegang leveres med knekter. Bueganger kan også leveres med tresøylor i stedet for knekter på sidene. (se side 2).

Det som behøves er en firkant-åpning (se skisse) som buegangen monteres i. Buegangen består av flere elementer som settes sammen på stedet.

Hvis du har en bue allerede kan vi supplere lister og pynt til denne. Spør oss etter bestillings-/måle-skjema som du fyller ut før bestilling.

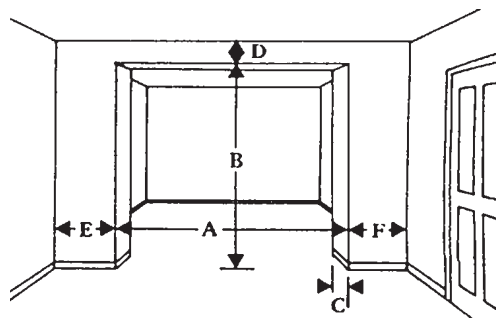

Alle gipsornamenter vist i vår brosjyre er håndlaget ved vår fabrikk på Bryne



Tre trinn Peisdesign 33

Her malt hvit. Innsats fra EL36i serien med Superior/De Lux ståldør og gassenhet. Luxus Lys Estremos rundt innsats og på golv.

A=1485 B=1130 C=1035 D=900 E=140 F=1485

Levering:

Vi leverer hvor som helst i Norge og i Skandinavia og alle våre produkter er godt pakket. Leveringstid er fra 1-3 uker etter at vi har mottatt ordren. Kunder som vil hente varer selv, men uten å ha bestilt disse, bør ringe først for å forsikre seg om at varen finnes på lager.

Salgsbetingelser:

Alle varer blir sendt mot oppkrav eller forhåndsfaktureres dersom ikke annet er avtalt. Ved spesialbestillinger ber vi om et depositum på 50% ved bestilling.

Materiale / overflatebehandling:

Til peisfrontene anbefaler vi 1 strøk med matt oljemaling (tynnet). Deretter 1-2 strøk med halvblank oljemaling. Det samme kan nyttes ved maling av nisjene og buegangene. Øvrige produkter gis 1 strøk med matt oljemaling (tynnet). Deretter 1-2 strøk med vannbasert maling. Alle våre gipsprodukter leveres ubehandlet. Se også side 3 "Peisfronter/Materialer"

Forandring av våre produkter:

Vi forsøker hele tiden å gjøre våre produkter enda bedre. Dermed kan endringer skje. Størrelser angitt i brosjyren er angitt i mm, ca. mål.

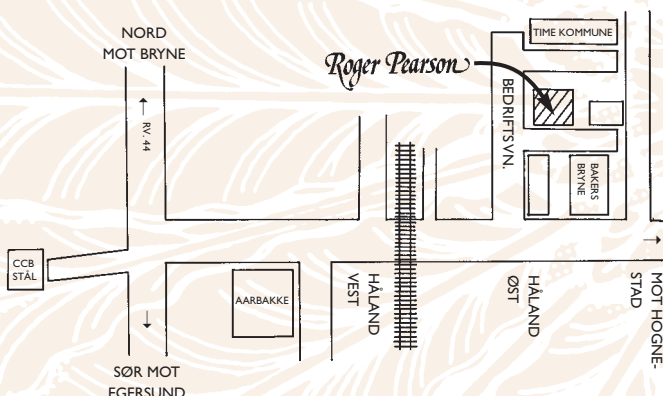

Roger Pearson

Postadresse: Postboks 435, 4349 Bryne.
Besøksadr: Håland Øst Industriområde, 4340 Bryne.
Tlf. 51 77 09 90. Fax 51 77 09 91
Mob. 90 17 47 14 og 90 56 52 83.

Forhandler: